



[www.samasz.com](http://www.samasz.com)



für Profis

# SCHNEEPFLÜGE



**PSV** – für Schlepper und Teleskoplader

**AlpS** – für Schlepper und Baggerlader

**PSS** – Straßengeräte für LKWs

**PSC** – Straßengeräte für Schlepper

**CITY** – Kommunalgeräte

**SMART** – Kommunalgeräte

**SC** – für Schlepper

**MOP** – Kehrmaschinen

**SAND** – Salz- und Sandstreuer



**PSV 161 - 1,6 m**  
**PSV 181 - 1,8 m**  
**PSV 231 - 2,3 m**  
**PSV 271 - 2,7 m**  
**PSV 301 - 3,0 m**

# SCHNEEPFLÜGE

MITTLERE KLASSE – bis 6 Tonnen

Mittlere Schneepflüge der PSV-Reihe sind für die Anbau an Schlepper oder (mit einem zusätzlichen Anbaubock) an andere Geräte wie Teleskoplader, Baggerlader u.a.

Sie werden fürs Räumen von Schnee auf Parkplätzen, Plätzen, Straßen und anderen befestigten und unbefestigten Flächen vorgesehen.

Da sie oft durch feste Hindernisse, die unter dem Schnee liegen, gefährdet werden, sind sie mit vielen Sicherungsanlagen ausgerüstet.

Ihre Merkmale:

- zugelassene Frontbelastung bis 6 Tonnen
- Arbeitsstellungen +/- 30 Grad auf jeden Scharteil
- seitliche Bodenanpassung +/- 5 Grad
- innovative Anbauböcke sog. Tragrahmen (Patentanmeldung) die leicht ersetzbar sind und als zusätzliche Sicherung des Gerätes dienen. Es kann vom Benutzer durch Einbau von verschiedenen Schraubenklassen: 5.8, 8.8, 10.9 in verschiedenen Mengen eingestellt werden,
- Gummiplatte wurde durch Stahlhaube ersetzt,
- LED-Randbeleuchtung,
- hermetischer ausschaltbarer Steuerpult mit Stecker,
- Stützräder Typ III und Gleitkufe Typ II bei PSV 161, PSV 181.



Stützrad mit Gewinde Typ III



HARDOX-Gleitkufe Typ II



Tabelle mit Charakteristik und Ausstattung der PSV-Schneepflüge – siehe S.13





Alle Typen der PSV-Schneepflüge werden mit schwenkbaren Scharen und Gummischürfleiste ausgerüstet (HARDOX-Schürfleiste auf Wunsch lieferbar). Dank dieser Lösung, können die Schürfleiste bis 43 Grad geschwenkt werden. Dadurch können Hindernisse bis 12 cm (die unter dem Schnee liegen) überfahren werden, danach kommt der Schar in die vorherige Stellung automatisch zurück.

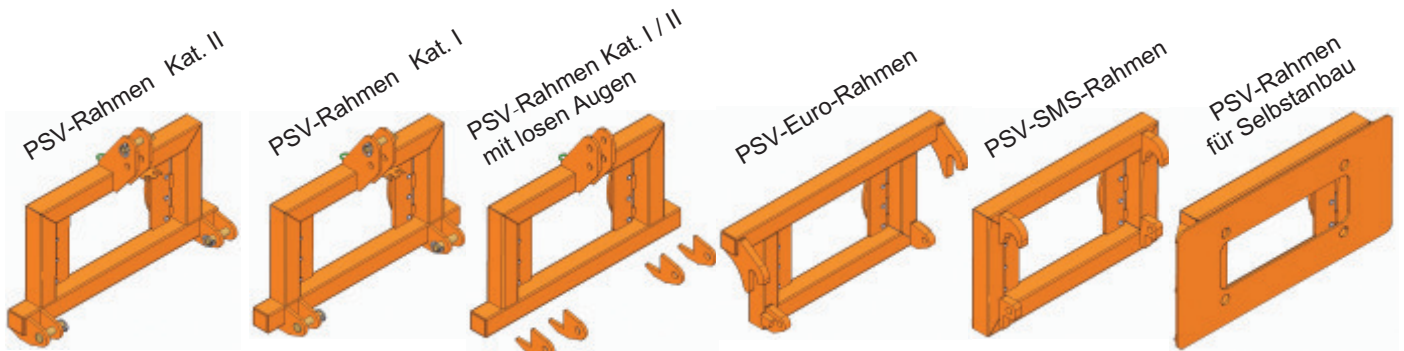

Stützräder oder Gleitkufen verringern den Bodendruck.



Stützrad Typ I



Stützrad mit Gewinde Typ II

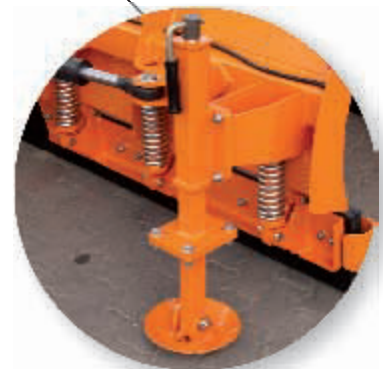

HARDOX-Gleitkufe Typ I

### Standardausstattung der PSV-Schneepflüge

- Frontanbau auf Frontanbaubock des Schleppers
- 4-teiliger Schar bei PSV301 und 2-teiliger bei anderen Geräten
- Gummischürfleiste
- Überlastsicherung
- Stützfuß
- hydraulische Scharsteuerung (1 DW)
- Randbeleuchtung
- Elektroinstallation 12V mit Steuerpult
- Gummiprallböcke

### Sonderausstattung – auf Wunsch lieferbar

- 6 verschiedene Anbaurahmen
- HARDOX-Schürfleiste
- Schar aus Polyurethan
- Stützräder mit Höheneinstellung
- Gleitkufen

**AlpS 300 - 3,0 m**  
**AlpS 330 - 3,3 m**  
**AlpS 360 - 3,6 m**  
**AlpS 400 - 4,0 m**

# SCHNEEPFLÜGE

**SCHWERE KLASSE**  
 - bis 12 Tonnen

AlpS-Schneepflüge bilden eine Reihe der schweren Geräte bis 12 Tonnen-Frontbelastung. Sie sind zweifach stärker im Vergleich zur PSV-Reihe.

Ihre Anwendung:

- a) als Schneeschilder – zur Frontanbau an Schlepper, Teleskoplader oder Baggerlader (große Modelle) z.B. von Cat, JCB, HSV, Liebherr, Komatsu, Volvo
- b) als leichte Planierschilder zum Ebenen von Wirtschaftswegen

Standardausstattung bilden:

- Schlepperanbaubock Kat. II
- 1 Satz von Gummi- oder -Hardox-Schürfleisten
- vierteiliger Schar
- seitliche Boden Anpassung +/- 6 Grad
- verschiedene Arbeitsstellungen bis +/- 30 Grad
- innovative Anbauböcke sog. Tragrahmen
- LED-Randbeleuchtung
- hermetischer Steuerpult (ausschaltbar) mit 12V-Stecker
- innovativer Schwenksystem des Schar (Hebe-Feder), der durch Biegefeil des Hebels einstellbar ist
  - z.B. Biegefeil – 0 mm – ohne Verschwenkung
  - Biegefeil – 5 mm – 1000 kg
- Gummiprallböcke

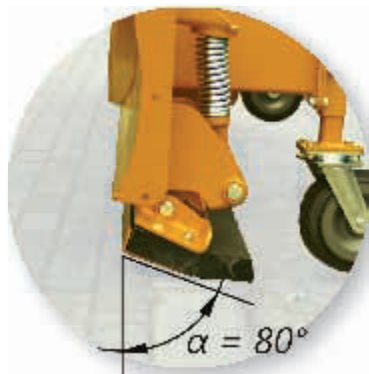

Stützräder Typ I

Typ II

HARDOX-Gleitkufen Typ I

### ACHTUNG

Stützräder können bei einer Höchstgeschwindigkeit von 25 km/h gebraucht werden.



### Sonderausstattung der AlpS-Schneepflüge

- zusätzliche Schürfleiste aus Gummi, HARDOX, oder Polyurethan
- hydraulische Überlastsicherung bei AlpS 300 und AlpS 330 (AlpS 360, AlpS 400 standarmäßig)
- Stützräder Typ I oder II – 1 Satz
- Gleitkufen – 1 Satz





geteilter Schar  
 - bei AlpS 360 und 400 – 6-teilig  
 - bei AlpS 300 und 330 – 4-teilig

Auf Wunsch sind folgende Sondertragrahmen lieferbar:



Tabelle mit Charakteristik und Ausstattung der AlpS-Schneepflüge – siehe S.13

# Straßengeräte für LKWs

PSS 270 H - 2,7 m

PSS 300 H - 3,0 m

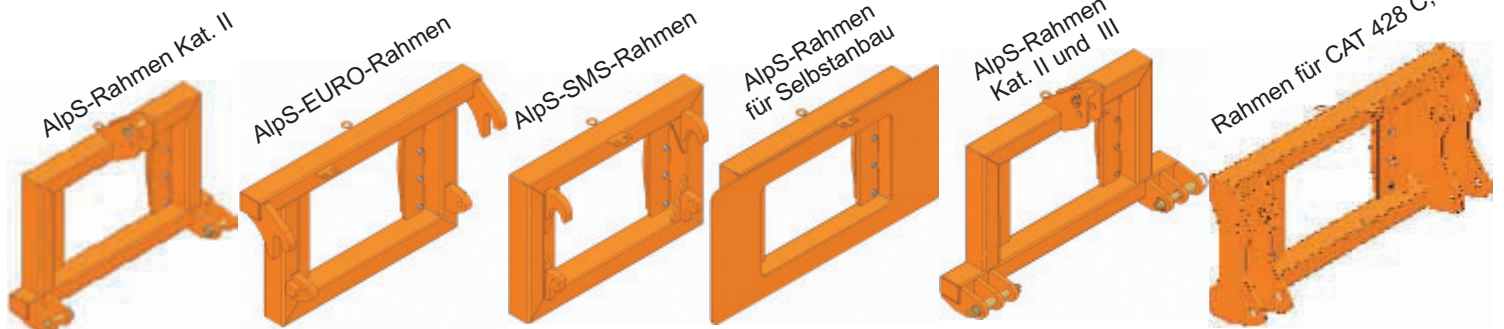
PSS 330 H - 3,3 m

H - eigene Hydraulik

**PSS-Schneepflüge** werden für alle LKWs vorgesehen, die über eine Anbauplatte DIN 76060 Typ A verfügen. Auf Wunsch des Kunden können auch Sonderanbauplatten für verschiedene LKWs von SaMASZ angefertigt werden. Es ist möglich, Anbau von Schneepflügen bei uns im Werk durchführen zu lassen. Die PSS-Reihe verfügt über Metallschare (Plastik-Schare können zu schwach sein). Elektroinstallation 24V mit Stecker und Steuerpult gehören zur Standardausstattung.



Eigene Hydraulikpumpe bei der PSS H Ausführung.

Hydropneumatische „Birne“ sowie ein Manometer (vom Fahrerhaus sichtbar) ermöglichen die Entlastung und Einstellung des Bodendrucks. Um die Schürfleisten auf halbfeuchten Flächen zu schützen, ist es ratsam, zusätzliche Stützräder ( $V_{max} = 25 \text{ km/h}$ ) oder Gleitkufen einzubauen. LED-Beleuchtung sowie Fahrtbeleuchtung gehören zur Standardausstattung.





**PSS 270 - 2,7 m**

**PSS 300 - 3,0 m**

**PSS 330 - 3,3 m**



PSS (ohne H) können an Kommunal-LKWs mit eigenen Hydrauliksystemen angebaut werden.

**Standardausstattung:**

- hydropneumatische „Birne“
- 1 Hydraulik Doppeleingang
- Steuerpult (ausschaltbar) mit 12V-Stecker
- LED-Randbeleuchtung
- Stützfüße 2 Stück
- Schlepptrasse
- Straßenbeleuchtung 2 Lampen
- seitliche Boden Anpassung +/- 7 Grad



Typ. II



HARDOX-Gleitkufe Typ I

**PSC 270 - 2,7 m**

**PSC 300 - 3,0 m**

**PSC 330 - 3,3 m**

## STRAßENGERÄTE FÜR SCHLEPPER



Schneepflüge für Schlepperanbau

**Standardausstattung:**

- Gummischürfleiste
- 1 Doppeleingang Hydraulik
- Steuerpult (ausschaltbar) mit 12V-Stecker
- LED-Randbeleuchtung
- seitliche Boden Anpassung +/- 7 Grad
- Anbaubock Kat. II

**Auf Wunsch:**

- Straßenbeleuchtung 2 Stück
- HARDOX- oder Polyurethanschürfleiste
- Stützräder oder Gleitkufen

# Innovation

## City 150 City 180

# SCHNEEPFLÜGE

## LEICHTE KLASSE - bis 1,5 Tonnen

Leichte City-Schneepflüge können auf verschiedenen Trägern angebaut werden.

Dafür werden etliche Typen von Anbaurahmen vorgesehen.

Diese Geräte werden fürs Räumen von Schnee auf Nebenstraßen, Gehsteigen und Plätzen vorgesehen.

Der zweiteilige Schar kann in 5 Hauptstellungen oder mehreren Kombinationen des Anstellwinkels arbeiten.

Standardmäßig werden sie mit 2 Hydraulikzylinder ausgerüstet, die von der Trägerhydraulik angespeist werden. Es ermöglicht eine stufenlose Einstellung der Scharteile bis +/- 30 Grad. Auf Wunsch können zusätzliche Einstellseile angebaut werden, die eine Umstellung per Hand ermöglichen.

Innovative Anbauböcke sog. Tragrahmen (Patentanmeldung), die leicht ersetzbar sind und eine seitliche Bodenanpassung bis +/- 6 Grad ermöglichen. Es kann vom Benutzer durch Einbau von verschiedenen Schraubenklassen und -mengen eingestellt werden.

Damit der Schnee noch effizienter aufgeräumt werden kann, werden die City-Schneepflüge mit einem vierteiligen Schar ausgerüstet.



City-Rahmen Kat. I



City-Rahmen mit losen Augen



City-Rahmen für Dreieck Kat. Kommunal

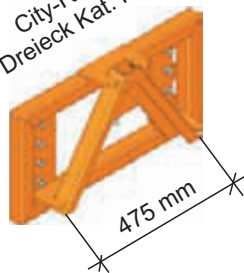

City-Rahmen für Dreieck Kat. "0"

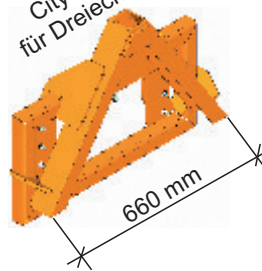

City-Rahmen für Dreieck Kat. I



City-SMS-Rahmen



City-EURO-Rahmen



City-Rahmen für Selbstanbau



### Standardausstattung der Schneepflüge City 150, 180

- Frontanbaudreieck Kat. I
- Gummi- oder HARDOX-Schürfleiste
- Hydraulische Scharsteuerung
- Federsicherung der Schürfleiste
- Seitliche Bodenanpassung
- Steuerpult (ausschaltbar) mit 12V-Stecker
- LED-Randbeleuchtung
- Stützfuß





City- einfach für die Stadt

City 150 K

City 180 K

K - Kommunal

**NEUHEIT !**

Speziell für kleine Kommunaltraktoren entworfen.

Kommunalgeräte brauchen keine seitliche Bodenangepassung, weil sie schon durch schwenkbaren Anbaubock am Schlepper ermöglicht wurde.

Ablagemechanismus der Scharteile besteht aus Torsionsfedern, wodurch die Abmessungen und Gewicht verkleinert wurden.



#### **Standardausstattung der Schneepflüge City 150K, 180K**

- Frontanbaudreieck Kat. Kommunal
- Gummi- oder HARDOX-Schürfleiste
- Hydraulische Scharsteuerung
- Federsicherung der Schürfleiste
- Steuerpult (ausschaltbar) mit 12V-Stecker
- LED-Randbeleuchtung
- Stützfuß

#### **Sonderausstattung City 150, 180**

- City-Rahmen mit losen Augen
- City-Rahmen für Dreieck Kat. Kommunal
- City-Rahmen für Dreieck Kat. 0
- City-Rahmen für Dreieck Kat. I
- City-SMS-Rahmen
- City-EURO-Rahmen
- City-Rahmen für Selbstanbau
- Stützräder oder Gleitkufen (nur 150 und 180 K)



Stützrad mit Gewinde Typ III



HARDOX-Gleitkufe Typ II

Für kleinste  
Kommunaltraktoren

**NEUHEIT !**

**Smart 120**  
**Smart 150**  
**Smart 180**

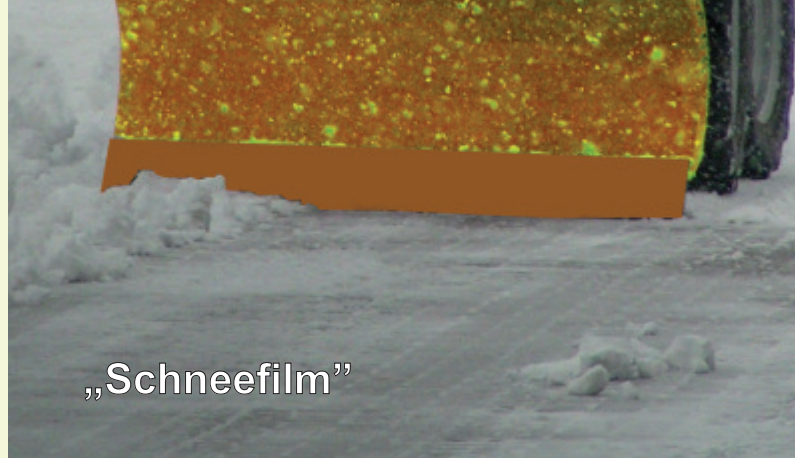

„Schneefilm“

Wir möchten Ihnen unsere Neuheit, die Ihre Winterarbeit erleichtern wird, vorstellen.

Schneepflüge mit Gummischürfleiste sind in folgenden Fällen unbrauchbar:

- von Fußgänger geschlagener Schnee
- von Autos geschlagener Schnee (Straßen mit dünnem Verkehr, ohne Sand- /Salzstreuung)
- bei Temperatur unter -10 Grad (keine Wirkung von Salzstreuung)
- eingefrorener Schnee

Aus diesem Grund haben wir unseren neuen kleinen Schneepflug mit einteiligem HARDOX-Schar auf den Markt gebracht.

Die Flächen müssen eben sein, die Hardox-Schürfleiste wurde um 6 mm abgerundet, dadurch entsteht ein „Schneefilm“ zwischen der Fläche und der Schürfleiste. Es schützt den Schar und die geräumten Flächen.



Drehachse  
23 cm

$\alpha = 30^\circ$



auf Wunsch – Gummi- oder  
Polyurethanschürfleiste



Federsicherung  
- einstellbar

#### Standardausstattung der Smart-Schneepflüge

- Anbau auf Frontanbaubock des Schleppers
- HARDOX-Schürfleiste
- schwenkbarer Schar
- hydraulische Scharsteuerung (1 Doppeleingang)
- LED-Randbeleuchtung
- Stützfuß

#### Sonderausstattung der Smart-Schneepflüge

- Gummi- oder Polyurethanschürfleiste
- Adapter für Anbauböcke Kat. Kommunal

Tabelle mit Charakteristik und Ausstattung der Smart-Schneepflüge – siehe S.15



**SC 270 - 2,7 m**

**SC 300 - 3,0 m**

**SC 330 - 3,3 m**

- für Erdarbeiten
- für Grüngutanhäufung
- Schneeschilder

SC-Schneepflüge werden für Schlepperanbau vorgesehen. Sie sind für verschiedene Anbauböcke vorgesehen (SC 270 – Kat. II; SC 300 und 330 – Kat. II und III).

Der Schar ist hydraulisch verstellbar – verschiedene Arbeitsstellungen bis +/- 30 Grad.

Die Bauweise dieser Schneepflüge ist besonders stark, deswegen können sie (mit einer Metallschürfleiste) als Planierschilder und zum Anhäufen von Erde, Kies, Sand, Grüngut usw. gebraucht werden.

Dienen zum Aufräumen von:

- Werksgeländern
- Anfahrtsstraßen
- Plätzen
- Parkplätzen
- Gehsteigen
- anderen Wegen

Vorteile der neuen Ausführung:

- Hydraulikzylinder Ø 63 (statt Ø 50)
- verstärkte Aufhängung Kat. II und III
- einfache Montage
- Arbeitsstellungen bis +/- 30 Grad
- hydraulische stufenlose Scharverstellung
- pulverbeschichtet (wie alle unsere Produkte)

Auf Wunsch von unseren Kunden haben wir eine Ausführung mit Null-Anstellwinkel eingeführt (Typ II).



Typ I

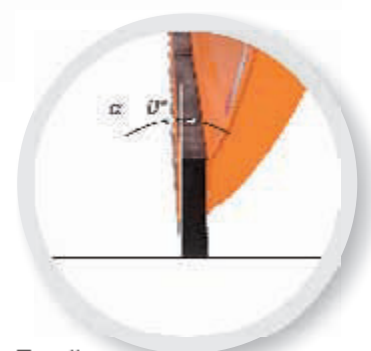

Typ II

### Standardausstattung:

- Anbau auf Front-Schlepperdreieck
- Gummi- oder HARDOX-Schürfleiste
- hydraulische Scharverstellung (1 Doppeleingang)
- Stützfuß

### Sonderausstattung:

- zusätzliche Gummi-, HARDOX-, oder Polyurethanschürfleiste
- Randbeleuchtung
- Stützräder
- HARDOX-Gleitkufen

# KEHRMASCHINEN UND SAND-/SALZSTREUER

**MOP 140 - 1,4 m**

**MOP 160 - 1,6 m**

**MOP 200 - 2,0 m**

**SAND 400**

**SAND 400 H**

**SAND 600**

**SAND 600 H**

\* H - Hydraulisch steuerbare Behälterschließung

## Bestimmung:

Kehrmaschine dient zum Aufräumen und Sammeln von Müll auf den Flächen wie: Straßen, Plätze und Gehwege, die mit Asphalt, Beton oder Pflasterstein bedeckt sind. Das Gerät kann nach Abbau der Schmutzsammelwanne in eine beliebige Richtung arbeiten, was z.B. für Winterdienst wichtig ist.



## Standardausstattung:

- Hydraulikantrieb (1 Doppelingang)
- Schmutzsammelwanne
- Stützräder
- Plastik-Draht-Bürste
- Arbeitswinkel bis 30 Grad.



## Bestimmung:

Das Gerät dient zum Streuen von Sand, Salz oder Salz-Sand-Mischungen auf Straßen, Alleen, Gehwegen usw. SaMASZ-Sandstreuer können auf Schleppern, die einen Dreipunktbock besitzen, angebaut werden.



## Vorteile:

- einfache Bedienung
- Einstellung der Sandmenge und Arbeitsbreite
- SAND 400H/600H wird mit der hydraulisch steuerbaren Behälterschließung ausgerüstet.

Das Sieb (im Standard) dient zur Zerteilung von Sandklumpen, außerdem wirkt als Schutz gegen Steinen usw. Abdeckplane schützt gegen jeglichen Niederschlägen.

Streusatzhaube und Schrauben bestehen aus Edelstahl.





# Tabelle mit Charakteristik und Ausstattung



	Typ	PSV 161	PSV 181	PSV 231	PSV 271	PSV 301	Anmerkungen
	1	2	3	4	5	6	7
1	Arbeitsbreite max. / min. [cm]	163 / 153	183 / 170	233 / 202	273 / 243	303 / 269	
2	Scharhöhe H min. / max. [cm]	80 / 90	80 / 91	80 / 94	80 / 96	80 / 98	
3	Abmessungen L x B [cm]	97 / 163	99 / 183	100 / 233	103 / 273	103 / 303	
4	Gewicht [kg]	280	300	360	430	480	
5	Gummischürfleiste	S	S	S	S	S	
6	Polyurethanschürfleiste	O	O	O	O	O	
7	HARDOX-Schürfleiste	O	O	O	O	O	
8	PSV-Rahmen Kat. II	S	S	S	S	S	
9	PSV-Rahmen Kat. I	O	O	-	-	-	
10	PSV-Rahmen lose Augen	O	O	O	O	O	
11	PSV-Euro-Rahmen	O	O	O	O	O	
12	PSV-SMS-Rahmen	O	O	O	O	O	
13	PSV-Rahmen für Selbstanbau	O	O	O	O	O	
14	Stützräder Typ I	-	-	O	O	O	
15	Stützräder Typ II	-	-	O	O	O	
16	HARDOX-Gleitkufe Typ I	-	-	O	O	O	
17	Stützräder Typ III	O	O	-	-	-	
18	HARDOX-Gleitkufe Typ II	O	O	-	-	-	
19	Prallböcke	S	S	S	S	S	

	Typ	AlpS 300	AlpS 330	AlpS 360	AlpS 400	Anmerkungen
	1	2	3	4	5	6
1	Arbeitsbreite max. / min. [cm]	300 / 263	330 / 290	360 / 318	400 / 347	
2	Scharhöhe H min. / max. [cm]	83 / 107	83 / 109	98 / 113	98 / 114	
3	Abmessungen L x B [cm]	135 / 300	135 / 330	135 / 360	135 / 400	
4	Gewicht [kg]	730	800	860	900	
5	Gummischürfleiste	S	S	S	S	
6	Polyurethanschürfleiste	O	O	O	O	
7	HARDOX-Schürfleiste	O	O	O	O	
8	AlpS-Rahmen Kat. II	S	S	S	S	
9	AlpS-Rahmen Kat. III / II	O	O	O	O	
10	AlpS-Rahmen lose Augen	O	O	O	O	
11	AlpS-Euro-Rahmen	O	O	O	O	
12	AlpS-SMS-Rahmen	O	O	O	O	
13	AlpS-Rahmen für Selbstanbau	O	O	O	O	
14	Stützräder Typ I	O	O	O	O	
15	Stützräder Typ II	O	O	O	O	
16	HARDOX-Gleitkufe Typ I	O	O	O	O	
17	hydropneumatische „Birne“	O	O	S	S	
18	Prallböcke	S	S	S	S	

Beschreibung:

S - Standard    O - Optional    HARDOX - Stahl der Härte 20-30 HRC  
 Elektroinstallation: 12V – standardmäßig; 24V – auf Wunsch lieferbar.

	Typ	PSS 270	PSS 300	PSS 330	PSS 270H	PSS 300H	PSS 330H
	1	2	3	4	5	6	7
1	Arbeitsbreite max. / min. [cm]	270/245	300/275	330/305	270/245	300/275	330/305
2	Scharhöhe H: min. / max. [cm]	104	104	104	104	104	104
3	Abmessungen L x B [cm]	180/310	180/340	180/370	180/310	180/340	180/370
4	Gewicht [kg]	640	710	780	650	720	790
5	Gummischürfleiste	S	S	S	S	S	S
6	Polyurethanschürfleiste	O	O	O	O	O	O
7	HARDOX-Schürfleiste	O	O	O	O	O	O
8	Stützräder Typ I	O	O	O	O	O	O
9	Stützräder Typ II	O	O	O	O	O	O
10	HARDOX-Gleitkufe	O	O	O	O	O	O
11	Straßenbeleuchtung	S	S	S	S	S	S

**Achtung:**

1. Alle PSS-Schneepflüge werden mit hydraulischen stufenlosen Scharumstellung bis +/- 30 Grad ausgerüstet.
2. PSS-Schneepflüge, die mit „H“ bezeichnet werden, verfügen über einen unabhängigen Hydrauliksystem mit Ölpumpe, der von der 24V-Elektroinstallation des Fahrzeuges gespeist wird.

	Typ	PSC 270	PSC 300	PSC 330	SC 270	SC 300	SC 330
	1	2	3	4	5	6	7
1	Arbeitsbreite max. / min. [cm]	270/245	300/275	330/305	270/250	300/285	330/312
2	Scharhöhe H [cm]	104	104	104	90	90	90
3	Abmessungen L x B [cm]	147/310	147/340	147/370	98/270	110/300	110/330
4	Gewicht [kg]	640	710	780	550	610	670
5	Gummischürfleiste	S	S	S	O	O	O
6	Polyurethanschürfleiste	O	O	O	O	O	O
7	HARDOX-Schürfleiste	O	O	O	S	S	S
8	Anbaubock Kat. II	S	S	S	S	S	S
9	Stützräder Typ I	O	O	O	O	O	O
10	Stützräder Typ II	O	O	O	O	O	O
11	HARDOX-Gleitkufe	O	O	O	O	O	O
12	Straßenbeleuchtung	O	O	O	-	-	-

**Achtung:**

Alle PSC- und SC-Schneepflüge werden mit hydraulischen stufenlosen Scharumstellung bis +/- 30 Grad ausgerüstet.



# Tabelle mit Charakteristik und Ausstattung



	Typ	Smart 120	Smart 150	Smart 180	City 150	City 180	City 150K	City 180K
	1	2	3	4	5	6	7	8
1	Arbeitsbreite max. / min. [cm]	120/102	150/127	180/152	150/132	180/158	150/132	180/158
2	Scharhöhe min. / max. [cm]	73	73	73	66/57	68/57	66/57	68/57
3	Abmessungen L x B x H [cm]	88/122/73	88/152/73	88/182/73	72/151/77	72/181/79	54/151/77	54/181/77
4	Gewicht [kg]	130	140	150	150	165	130	145
5	Gummischürfleiste	O	O	O	S	S	S	S
6	Polyurethanschürfleiste	O	O	O	O	O	O	O
7	HARDOX-Schürfleiste	S	S	S	O	O	O	O
8	City-Rahmen Kat.II	-	-	-	O	O	-	-
9	Anbaubock / Rahmen Kat. I	S	S	S	S	S	-	-
10	City-Rahmen lose Augen	-	-	-	O	O	-	-
11	City-Euro-Rahmen	-	-	-	O	O	-	-
12	City-SMS-Rahmen	-	-	-	O	O	-	-
13	City-Rahmen-Platte	-	-	-	O	O	-	-
14	Anbaubock Kat. Kommunal	O*	O*	O*	O	O	S	S
15	Stützräder Typ III	-	-	O	-	O	-	O
16	Gleitkufen Typ II	-	-	O	-	O	-	O

O\* - zusätzlicher Adapter für Anbaudreieck Kat. Kommunal

## KEHRMASCHINEN

	Typ	Arbeitsbreite [m]	Bürstendrehzahl [U/min]	Bürstendurchmesser [cm]	Fahrtgeschwindigkeit [km/h]	Fassungsvermögen [dm <sup>3</sup> ]	Länge [cm]	Breite [cm]	Höhe [cm]	Gewicht [kg]
	1	2	3	4	5	6	7	8	9	10
1	<b>MOP 140</b>	1,40	140-160	60	bis 10	90	140	160	114	275
2	<b>MOP 160</b>	1,60	140-160	60	bis 10	130	140	180	114	290
3	<b>MOP 200</b>	2,00	140-160	60	bis 10	170	140	200	124	320

## SAND-/SALZSTREUER

	Typ	Arbeitsweise	Fassungsvermögen [m <sup>3</sup> ]	Fahrtgeschwindigkeit Transport / Arbeit [km/h]	Länge [cm]	Breite [cm]	Höhe [cm]	Gewicht [kg]
	1	2	3	4	5	6	7	8
1	<b>SAND 400 / 400 H</b>	Teller-Zentrifugal	0,32	bis 25 / bis 9	146	91	128	105
2	<b>SAND 600 / 600 H</b>	Teller-Zentrifugal	0,40	bis 25 / bis 9	146	124	130	130

Änderungsrecht wird dem Hersteller vorbehalten.



**SaMASZ** heute und morgen:

**INNOVATIONEN  
SPEZIALISIERUNG  
KOMPETENZ  
PROFESSIONALISMUS**

Fleiß und ständige Suche nach neuen, innovativen Lösungen - das sind Ideen, die unsere Firma unter der Leitung von Herrn Antoni Stolarski zum Erfolg gebracht haben. Hauptfaktoren unserer dynamischer Entwicklung sind: Nähe zu den Kunden und die Bereitschaft, bei jeglichen Wünschen zu helfen. Ein Partnerdialog ist dabei selbstverständlich.

Um unsere Verbindung zu den jetzigen und künftigen Kunden zu etablieren, bauen wir die Grundlagen eines noch stärkeren Erfolges auf.

Jeder Aspekt des Einsatzes von unseren Produkten wird gründlich analysiert, jeder Detail geprüft, damit die Geräte unter allen Verhältnissen arbeiten können. Unsere Stärke liegt an hervorragenden Qualität der Erzeugnisse sowie an guten Kontakt zu allen Partnern.

Das alles sieht man an einer breiten Palette von Kommunalmaschinen, die von Hunderten von Kunden bereits eingesetzt wurden.



#### KONSTRUKTEURE

Um eine ununterbrochene Entwicklung aller Produkte zu gewährleisten, werden bei uns große Investitionen in die Forschung durchgeführt. Unsere Konstruktionsabteilung besteht aus den besten Profis, die aus den renommierten Hochschulen zu uns kommen. Ihre Hilfsbereitschaft und Passion sind in allen Aspekten ihrer Arbeit sichtbar.



#### SERVICE UND ERSATZTEILE

SaMASZ-Servicedienst erledigt jegliche Garantieangelegenheiten im In- und Ausland. Meldungen über Pannen und Mängel können telefonisch, per Post oder E-Mail eingereicht werden. Jede Meldung wird registriert, und von jeder Reparaturarbeit wird ein Protokoll ausfertigt.

Garantiereparaturen werden schnell und reibungslos ausgeführt. Abgenutzte Teile werden gegen neue ersetzt. Geschultes Service-Team werden mit allen Werkzeugen und VW- oder Mercedes-Servicewagen ausgerüstet. Nach jeder Saison werden alle Reparaturfälle analysiert und dienen als Grundlage für mögliche technische Verbesserungen.

Versand der Ersatzteile wird durch unsere Ersatzteilabteilung durchgeführt. Es sind auch Betriebsanleitungen und ET-Kataloge lieferbar.

**ACHTUNG:** Auf dem Markt werden billige Nachbau-Ersatzteile angeboten! Um jedoch eine gute Qualität zu erreichen, muss man nur originelle SaMASZ-Ersatzteile kaufen!



SaMASZ ist heute ein Marktführer in Polen und einer der größten Hersteller der Grünlandtechnik Europas. Außerdem besteht unsere Produktpalette aus Kommunalmaschinen, vor allem Schlegelmulcher und Schneepflüge.

Unser Ziel bleibt eine ständige, innovative Entwicklung aller Produkte unter Berücksichtigung der neuesten Trends bei allen Technologien.



[www.samasz.com](http://www.samasz.com)

15-161 Białystok  
ul. Trawiasta 15  
Polen

tel. +48 85 664 70 31  
fax +48 85 664 70 41

e-mail: [samasz@samasz.pl](mailto:samasz@samasz.pl)



Unser Händler: